

# Audio-Außenstationen Alumira

## Produktinformationen

### **Beschreibung**

Aluminium-Türstationen für den Außenbereich oder als Etagenstationen für Audio-Sprechanlagen.

- zur Kombination mit Audio-Sprechanlagen
- vandalismusgeschützt, System AV3
- Frontplatte 3 mm stark
- Aluminium Profil-Sprechgitter für die Montage von Hinterbau-Lautsprechern (bitte Gehäusetiefe beachten)
- Edelstahl-Klingeltaster kombiniert mit Namensschild aus witterungsbeständigem Spezialkunststoff, aufgesetzt, mit Aluminiumrahmen
- mit beigefügtem Sicherheitswerkzeug sekundenschneller Wechsel der Namensschiele einlage von vorn
- Namensschildbeleuchtung LED weiß
- Frontplatte aus Aluminium eloxiert und pulverbeschichtet
- Beschriftungen wie Hausnummern, Projektnamen, Gebäudeteile, Etagen etc. können optional mit hochpräziser Laserbeschriftung, CNC-Gravuren oder Siebdruck realisiert werden
- Unterputzgehäuse aus verzinktem Qualitätsblech

### **Das System**

Langlebig und sehr widerstandsfähig präsentiert sich die Produktlinie Alumira. Auch bei Alumira kommt das patentierte Vandalismusschutzsystem AV3 zum Einsatz. Fronten und Tasterrahmen sind aus robustem Aluminium.

Komponenten für Sprechanlagen des leistungsfähigen Zweidraht-Bussystems Qwikbus, dem zukunftssicheren, netzwerkbasierten System Intelliport oder mit dem Phoneport-Lautsprecher zur Anbindung an Telefonanlagen können perfekt auf die Außenstation abgestimmt im Paket geliefert und auf Wunsch ab Werk integriert werden. Gleiches gilt für Elemente, mit denen eine elektronische Zutrittskontrolle erhöhte Sicherheit bietet.

Alumira Außenstationen können ideal mit Briefkastenanlagen der Designlinie Basic sowie mit dem Infosystem Avisä kombiniert werden. Die Verwendung gleicher Materialien und Oberflächen sowie ein aufeinander abgestimmtes Design ermöglichen einen ganzheitlichen Gestaltungsansatz.

### **Einsatzbereiche**

Ob in Wandmontage Auf- oder Unterputz, als Türseitenteil oder freistehend: Mit Alumira können fast alle Anwendungsbereiche optimal abgedeckt werden. Von der Einzelstation für das Einfamilienhaus bis zu sehr komplexen Großanlagen mit mehreren hundert Nutzern bewähren sich bereits tausende Alumira Außentürstationen seit vielen Jahren im Alltag.

### **Technische Daten**

Abmessungen

- Standardausführungen siehe Übersichtstabelle
- Sonderausführungen millimetergenau nach Vorgabe
- Standardtiefe UP-Kasten innen ca. 48 mm (bitte beim geplanten Einbau von Fremdgeräten beachten); Sondertiefen möglich



### Montagearten

Alumira Außenstationen können für verschiedene Einbaubedingungen gefertigt werden:

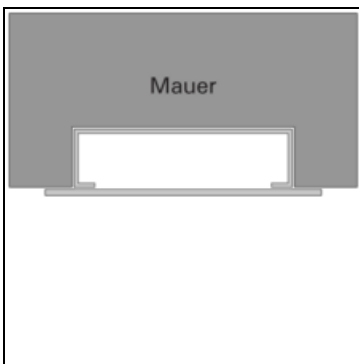

Außenstationen Unterputz Frontüberstand

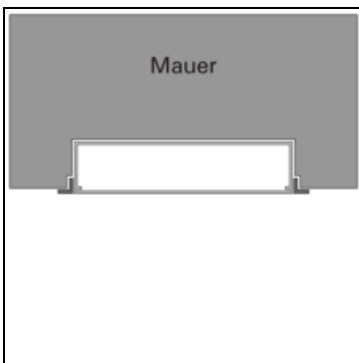

Außenstationen Unterputz Anputzrahmen

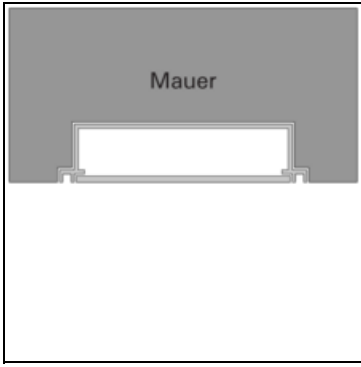

Außenstationen Unterputz Schattenfuge

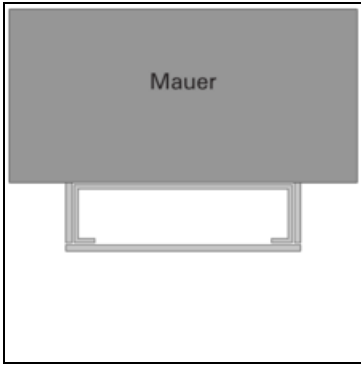

Außenstationen Aufputz verkleidet

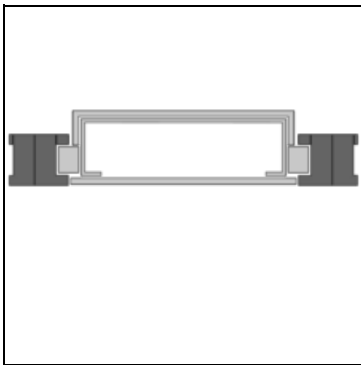

Außenstationen Türpaneel

### Material und Oberflächen

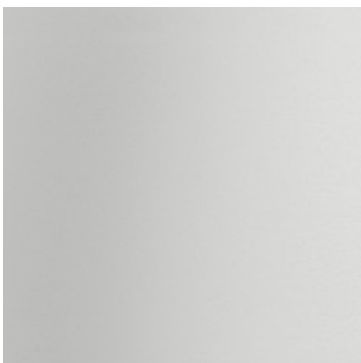

Aluminium



Aluminum eloxiert Silber



Aluminum eloxiert Gold



Aluminum eloxiert Bronze



Aluminium pulverbeschichtet

## Produktvarianten

### **Standards Serie 300 Audio Aluminium**

Standard-Türstationen für Audio-Sprechanlagen. Für 1 bis 30 Teilnehmer. Front Aluminium eloxiert EV1 silberfarben. Im Schnelllieferprogramm verfügbar.

### **Standards Serie 301 Audio Aluminium**

Standard-Türstationen für Audio-Sprechanlagen, mit LED Lichttaster. Für 1 bis 30 Teilnehmer. Front Aluminium eloxiert EV1 silberfarben. Im Schnelllieferprogramm verfügbar.

### **Individuelle Sonderlösungen**

Kundenspezifische Sonderanfertigungen von Anlagen. Millimetergenaue Fertigung auf Maß. Individuelle Bestückung für Sprechanlagen, Zutrittskontrolle und sonstige Komponenten. Vielfältige Materialien und Oberflächen. Ausführungen für unterschiedliche Montagearten.

## Sprechanlagen

### **Phoneport Telefonaufschaltung**



KDL-AB

## Erweiterungen

## Zubehör



Gitter AV3



Gitter AV3



AV3-E Taster



AV3 Schildeinlage

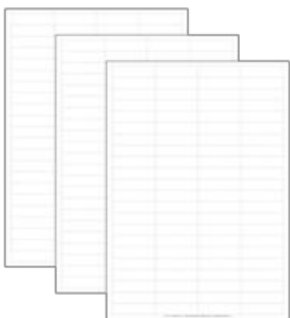

AV3 Etiketten



AV3 Lichteinlage



AV3 Schlüssel

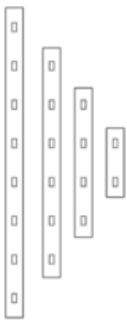

LED 2er



LED 4er



LED 6er



LED 8er



Lichttaster



Schraube Torx M4





Winkelschlüssel Torx M4



AV2 Taster



AV2 Lichteinlage



AV2 Schildeinlage



AV2 Schlüssel

## Downloads

- **Alumira Produktmerkmale** 1.1 MB
- **Alumira Serie 300** 0.13 MB
- **Alumira Serie 301** 0.14 MB
- **Alumira Zubehör** 0.46 MB
- **Außenstationen Gestaltungselemente** 0.33 MB
- **Außenstationen Serviceformular** 0.13 MB
- **Flyer Qwikbus** 3.32 MB
- **Qwikbus Serviceformular** 1.02 MB
- **Broschüre Eingangsgestaltung** 11.09 MB

16.08.2022

<https://www.lippert.berlin/produkte/aussenstationen-ueberblick/audio-aussenstationen-alumira>