

Die Türfreisprecheinrichtung TFE333 besitzt eine analoge a/b-Schnittstelle und wird wie ein Telefon, als Nebenstelle, an die Telefonanlage angeschlossen.

Es können bis zu 4 Klingeltasten in die Türfreisprecheinrichtung einprogrammiert werden, die verschiedenen Nebenstellen zugeordnet werden können.

### Gesprächsaufbau zur Türstation:

Während des Anlätens, Hörer abheben und Taste 4 drücken, um eine Sprachverbindung zur Türstation aufzubauen. Durch Eingabe der Ziffernfolge 1 2 3 kann während der Sprachverbindung der Türöffner aktiviert werden (alternativ \*0#).

Die Türfreisprecheinrichtung wird parallel auf die Bus-Leitung geklemmt und braucht keine eigene Stromversorgung.

### Inbetriebnahme:

1. Herstellen der Verbindungen zum BUS und zur Telefonanlage.
2. Programmierung der Türfreisprecheinrichtung.
3. Programmierung der Türstation.

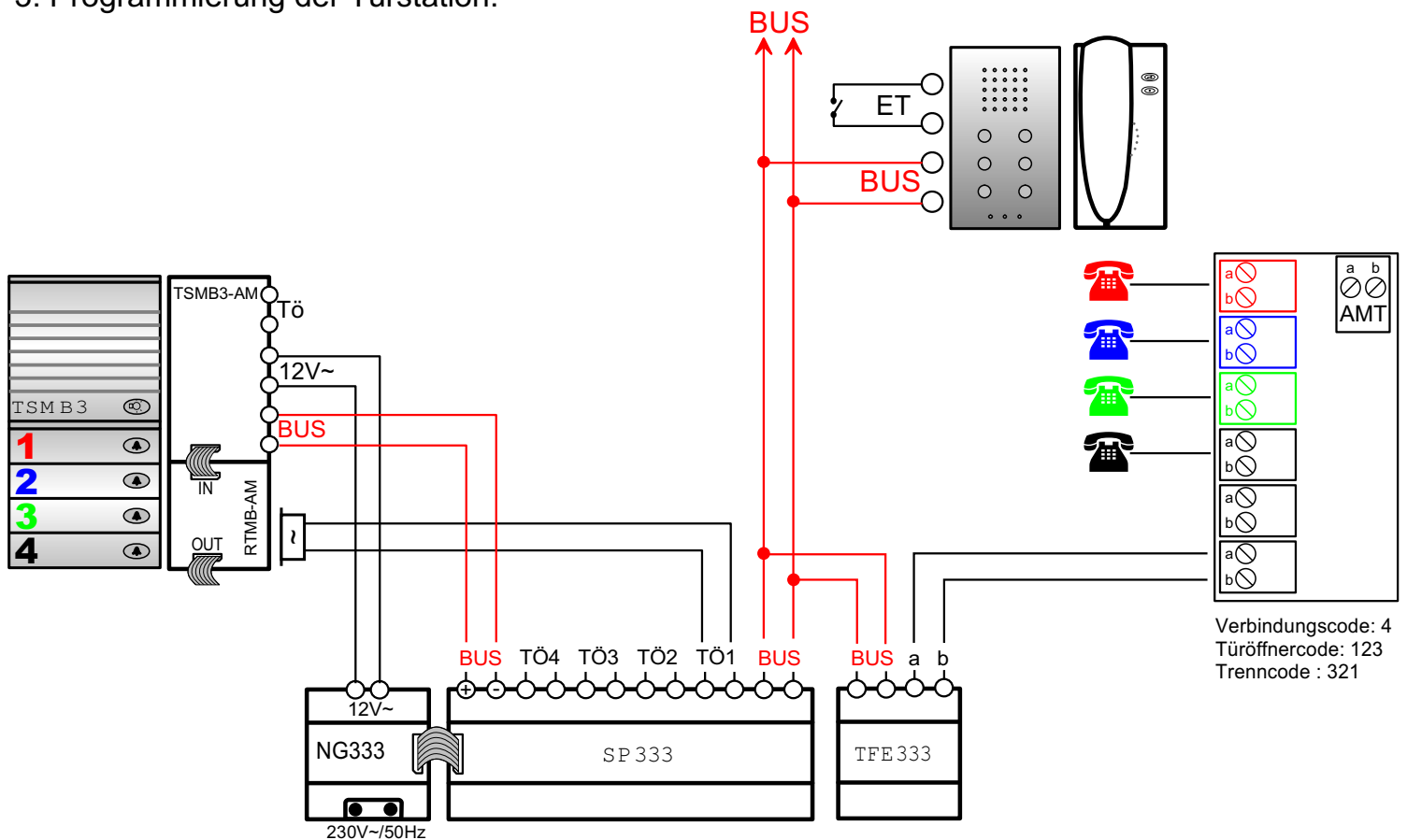

## Programmierung einer Nebenstelle auf Klingeltaste 1 der Türstation in die TFE 333:

Zunächst ist es wichtig, zu wissen, welche Nummer die a/b Nebenstelle hat, an der die TFE333 angeschlossen ist. Sollten Sie die TFE333 nicht selbst an die TK-Anlage angeschlossen haben, erfragen Sie die zugewiesene Nummer bitte beim Lieferanten der Telefonanlage. Im Auslieferungszustand und im Betriebsmodus stehen alle DIP-Schalter der TFE333 auf "OFF". Im Betriebsmodus sind LED 1-3 auf der TFE333 aus.

- Zum Programmieren des 1. Klingeltasters, schalten Sie den DIP-Schalter 1 an der TFE333 auf "ON", LED 1 (rot) und LED 2 (grün) leuchten dauerhaft.
- Rufen Sie die Nebenstelle, an der die TFE333 angeschlossen ist, von einem beliebigen Telefon der TK-Anlage an. Die TFE333 "antwortet" mit einem langen Bestätigungston. LED 2 blinkt.
- Nun programmiert man der TFE333 die Nebenstellenummer, die Sie anrufen soll, wenn geklingelt wird. Die Eingabe erfolgt über die Telefontastatur mit  \* Nebenstellenummer  # Die TFE333 "antwortet" erneut mit einem langen Bestätigungston. LED 2 leuchtet dauernd.
- Legen Sie den Hörer wieder auf und schalten den DIP-Schalter 1 auf "OFF" (alle LED aus). Nun muß die Klingeltaste noch an der Türstation zugeordnet werden. Befolgen Sie hierzu bitte die Anleitung auf Seite 3.



Um die Sprechverbindung zur Tür einzuschalten, ist es erforderlich, nach dem Abheben des Hörers, die Taste  4 am Telefon zu drücken. Der Türöffner wird mit  1  2  3 ausgelöst.

## Zuordnung weiterer Nebenstellen auf Klingeltaste 2, 3 und 4:

Um weitere Nebenstellen anwählen zu können, verwenden Sie bitte die untenstehenden DIP-Schaltereinstellungen. Dabei zuerst die Klingeltaste vorwählen, d.h. bei Klingeltaste 2 erst Dip 2 auf "ON", danach Dip 1 auf "ON". Bei Klingeltaste 3 erst Dip 3 auf "ON", danach Dip 1 auf "ON". Bei Klingeltaste 4 erst Dip 2 und 3 auf "ON", danach Dip 1 auf "ON".

**Klingeltaste 2**

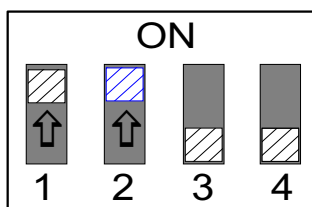

**Klingeltaste 3**

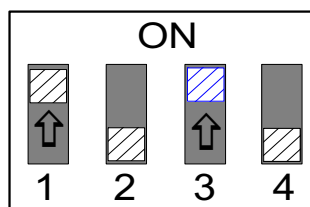

**Klingeltaste 4**

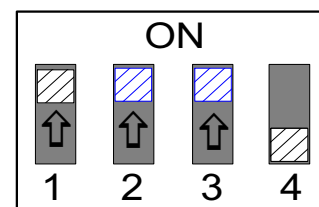

### TIPP:

Die Nebenstelle, an der die TFE333 angeschlossen ist, darf nicht die Nebenstellenummer sein, die die TFE333 anrufen soll.

Beispiel:

Die TFE333 ist an Nebenstelle 22 angeschlossen und soll eine Türrufgruppe anwählen.

Die Türrufgruppe bekommt in der Konfiguration der Telefonanlage die Nummer 99 zugewiesen.

Dann muss zum programmieren die Nebenstelle 22 angerufen werden und die Programmierung muss lauten: \*99 #

## Programmierung der Türstation TT33/TSMB3

Beim Programmieren der Türstation (TSMB3/TT33) werden die zuvor programmierten Nebenstellenummern aus der TFE den Klingeltastern in der Türstation zugeordnet.

Im Betriebsmodus und vor der Programmierung stehen alle Dip-Schalter der TFE 333 auf "OFF", LED 1, 2 und 3 sind aus.

- Schalten Sie den DIP-Schalter 1 an der Türstation (TSMB-3/TT33) auf "ON". LED 3 (rot) an der TFE333 blinkt.
- Drücken Sie an der TFE333 die Taste S1, an der Türstation hört man einen Bestätigungston.
- Drücken Sie an der Türstation den Klingeltaster, der als Klingeltaster 1 zugeordnet werden soll, es sind 4 kurze Bestätigungstöne zu hören.
- Schalten Sie den DIP-Schalter 1 an der Türstation wieder auf "OFF".

Zum programmieren weiterer Klingeltasten verwenden Sie bitte folgende Einstellungen:

### Programmieren des Nebenstellentelefon 2 auf Klingeltaster 2

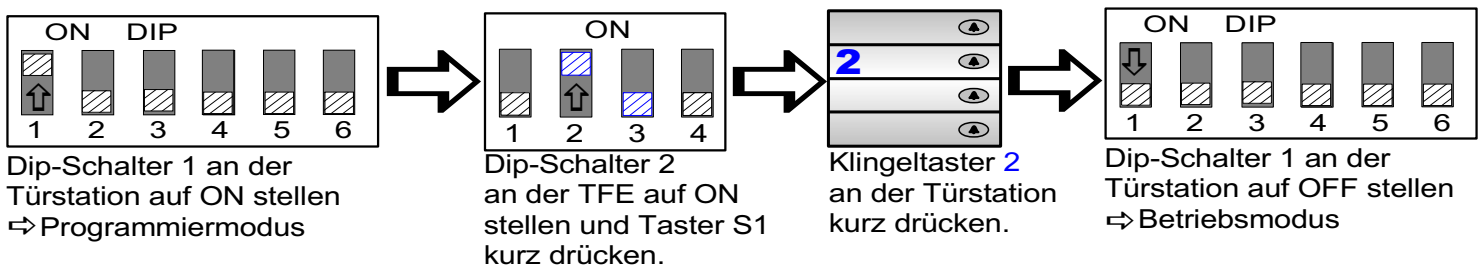

### Programmieren des Nebenstellentelefon 3 auf Klingeltaster 3

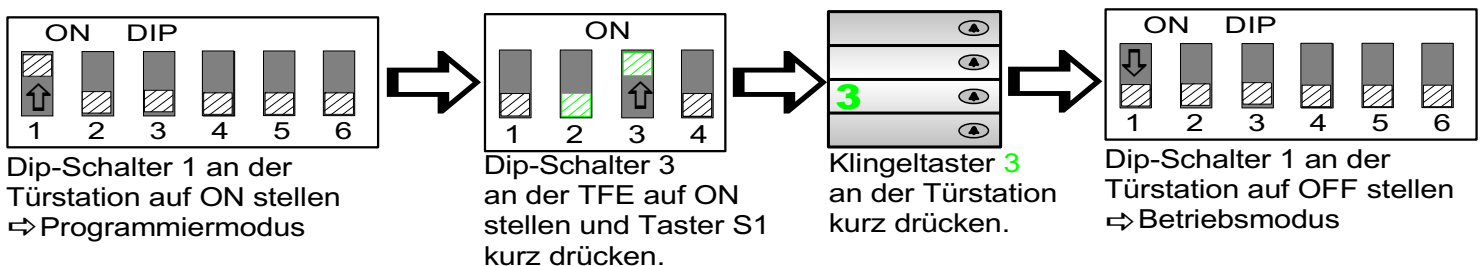

### Programmieren des Nebenstellentelefon 4 auf Klingeltaster 4

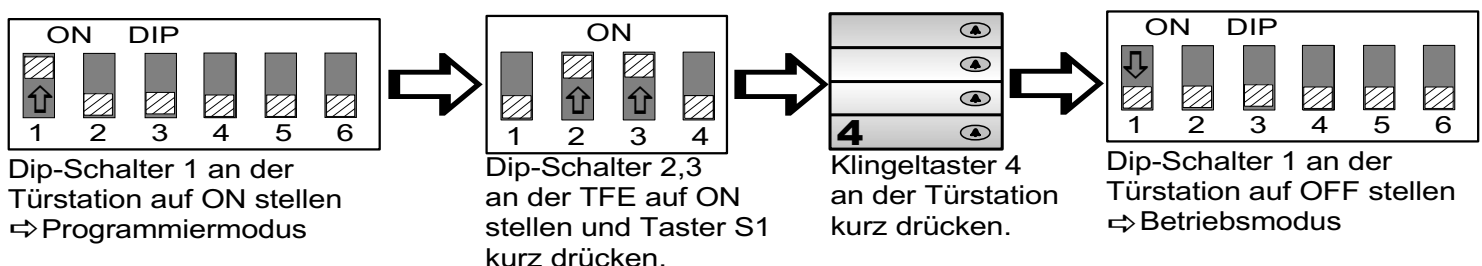

## Anleitung zum Programmieren von Sonderzeichen (\* und #)

Die TFE333 ab Versions Nummer V33, ist in der Lage, Sonderzeichen wie \* oder # zu wählen.

Dieses kann erforderlich sein, um ein "Intern-Gespräch" bei bestimmten Telefon-Anlagen (z.B. AVM Fritz-Box) aufbauen zu können.

Hierzu gehen Sie wie folgt vor:

- Schalten Sie den Programmiermodus an der TFE333 ein (Klingeltaste vorwählen -> DIP-Schalter 1 auf "ON").
- Rufen Sie die Nebenstelle an, an der die TFE333 angeschlossen ist -> TFE antwortet mit langem Bestätigungston.
- Nun muss der Eingabemodus von Normal- auf Sonderzeichen umgeschaltet werden. Drücken Sie hierzu \* und dann \* \* \* \* \* ( 5 x Stern) -> die TFE antwortet mit einem langen Bestätigungston.
- Das nächste Zeichen ( \* oder # ) was nun eingegeben wird, wird als Sonderzeichen hinterlegt und auch später gewählt.
- Die TFE springt nach der Eingabe eines Sonderzeichens automatisch in den Normalmodus zurück.
- Geben Sie die anzuwählende Nebenstellenummer ein und beenden die Eingabe mit der # Taste.

Beispiel:

Die TFE333 ist an der Nebenstelle 12 angeschlossen und soll die interne Rufgruppe mit der Nummer \*\*31 anwählen.

- DIP-Schalter 1 auf "on" -> LED 1 und LED 2 auf TFE333 leuchten.
- Hörer abheben und Nebenstelle 12 anrufen (\*12) -> es ist ein langer Bestätigungston zu hören, LED 2 blinkt.
- Geben Sie an der Telefontastatur ein \* \* \* \* \* -> es ist ein langer Bestätigungston zu hören.
- Warten Sie das Ende des Tones ab und drücken die Taste \* (1. Sonderzeichen).
- Geben Sie an der Telefontastatur ein \* \* \* \* \* -> es ist ein langer Bestätigungston zu hören.
- Warten Sie das Ende des Tones ab und drücken die Taste \* (2. Sonderzeichen).
- Geben Sie nun an der Telefontastatur ein 31# -> die TFE333 beendet die Verbindung, LED 2 leuchtet dauerhaft.
- Schalten Sie alle DIP-Schalter an der TFE333 auf "off"

- Programmieren Sie nun noch die entsprechende Klingeltaste, wie auf Seite 3 beschrieben.

->Nun wählt die TFE333 die Nummer \*\*31 wenn Klingeltaste 1 betätigt wird

Um Anstelle des \* das Sonderzeichen # zu programmieren, gehen Sie genau so vor, wie oben beschrieben.

